



Radosť z jazdy



NOVÉ BMW X5.

**BMW EFFICIENTDYNAMICS.**  
NIŽŠIA SPOTREBA, VIAC RADOŠTI Z JAZDY.



# NOVÉ BMW X5.



## DIGITÁLNE OBJAVOVANIE: NOVÁ APLIKÁCIA BMW KATALÓGY.



Viac informácií, viac radosti z jazdy: Nová aplikácia BMW Katalógy vám ponúka úplne nový digitálny a interaktívny BMW zážitok. Stiahnite si aplikáciu BMW Katalógy na váš smartfón alebo tablet a preskúmajte nové perspektívy vášho BMW.

## INOVÁCIE A TECHNIKA.



18 Dynamika a efektivita  
19 Pohon a podvozok



20 Asistenčné systémy vodiča  
21 Bezpečnosť



22 Konektivita, informácie a zábava  
23 Komfort a funkčnosť

## VÝBAVA.



24 Modely a línie



30 BMW Individual



32 Ďalšia výbava



36 Paleta farieb exteriéru

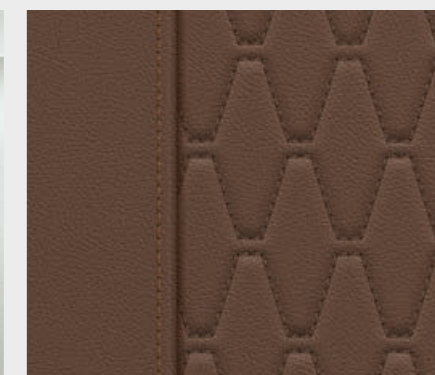

38 Interiérové farby



40 Kolesá a pneumatiky



41 Originálne BMW príslušenstvo

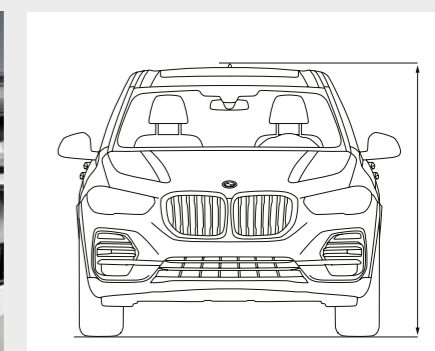

42 Technické údaje





---

**VŠETKO.  
X-KRÁT ZNÁSOBENÉ.**

---





**VÝZVA. PRO VŠETKÝCH  
OSTATNÝCH.**



**NASADNITE,  
NA NAJVYŠŠIU ÚROVEŇ.**





The image shows the front interior of a BMW car. The steering wheel is black with the BMW logo in the center and 'AIRBAG' written below it. The dashboard and center console feature dark wood trim. The seats are upholstered in brown leather with visible stitching. The center console has a gear shifter with a 'P' on top and a rotary dial. The instrument cluster is a large, curved screen. The overall lighting is warm and focused on the interior details.

**NIEKTO TOMU  
MUSÍ VELIŤ.**





NEPÝTA SA. KONÁ.



**VELKÉ MYŠLIENKY  
NEPOZNAJÚ HRANICE.**







**VŽDY NA ČELE.**

**VÝRAZNÝ EXTERIÉROVÝ DIZAJN** DYNAMICKÝ DOPREDU ORIENTOVANÝ VZHLAD S NÁPADNÝMI BOČNÝMI KONTÚRAMI II BMW LASER LIGHT<sup>1</sup> S TYPICKÝM X II 22-PALCOVÉ DISKY Z LAHKEJ ZLIATINY<sup>1</sup>. **ASISTENČNÉ SYSTÉMY A KONEKTIVITA NOVEJ GENE-RÁCIE** DRIVING ASSISTANT PROFESSIONAL<sup>1</sup> S MNOŽSTVOM BEZPEČNOSTNÝCH AJ KOMFORTNÝCH PRVKOV II INDIVIDUÁLNE PRISPÔSOBITELNÝ BMW LIVE COCKPIT PROFESSIONAL S DVOMA 12,3-PALCOVÝMI DISPLEJMI II DIGITAL KEY<sup>1</sup>. **LUXUSNÁ ATMOSFÉRA, KOMFORTNÁ VÝBAVA** WELCOME LIGHT CARPET II AMBIENTNÉ OSVETLENIE A DYNAMICKÉ INTERIÉROVÉ SVETLÁ II PANORAMATICKÁ SKLENENÁ STRECHA SKY LOUNGE<sup>1</sup> II ELEKTRICKÁ KRYCIÁ ROLETA<sup>1</sup> II DVOJDIELNE ELEKTRICKÉ VEKO KUFRA<sup>1</sup>. **ŠPIČKOVÁ JAZDNÁ DYNAMIKA NA KAŽDOM POVRCHU** BMW xDRIVE II ADAPTÍVNE VZDUCHOVÉ ODPRUŽENIE OBOCH NÁPRAV<sup>1</sup> A BALÍK xOFFROAD<sup>1</sup> II IN-TEGRÁLNE AKTÍVNE RIADENIE<sup>1</sup> II ADAPTÍVNY M PODVOZOK PROFESSIONAL<sup>1</sup> II OBLÍČKY ACTIVE AIR STREAM II EFFICIENT LIGHTWEIGHT **DOKÁŽETE TO – NOVÉ BMW X5.**

<sup>1</sup> K dispozícii ako doplnková výbava.



**BMW EFFICIENT DYNAMICS.**  
 NIŽŠIA SPOTREBA. VIAC RADOSTI Z JAZDY.

## MENEJ PALIVA PRE VIAC SILY.

Viac sily od 3 do 12 valcov. Menej paliva, viac pôžitkov – Motory **BMW TwinPower Turbo** ponúkajú najvyššiu možnú dynamiku pri najvyššej možnej efektívite, vďaka najmodernejším systémom vstrekovania, variabilného riadenia výkonu a sofistikovaného prepínania turbodúchadlom. Benzínové aj naftové motory BMW EfficientDynamics, s každým počtom valcov, dokážu poskytnúť podstatne agilnejší priebeh výkonu s excelentnými reakciami už od nízkych otáčok, pričom majú zároveň mimoriadne úspornú spotrebu a nízke emisie.

## VIAC RADOSTI Z JAZDY, NIŽŠIE EMISIE.

**BMW EfficientDynamics** je balík technológií, ktorý obsahuje nielen motor a pohon, ale zahŕňa celú koncepciu vozidla, vrátane inteligentného manažmentu energie. Množstvo inovatívnych technológií v štandardnej výbave každého jedného BMW prispieva k neustálemu zvyšovaniu efektivity. Pomocou opatrení na zvýšenie efektivity motorov, elektrifikáciou, metódami odľahčenia konštrukcie a optimalizácie aerodynamiky dosiahlo BMW výrazné zníženie emisií CO<sub>2</sub> svojej flotily vozidiel.

## VYŠŠIA DYNAMIKA, NIŽŠIA HMOTNOSŤ.

Nižšia hmotnosť vďaka inteligentnej odľahčenej konštrukcii. Špeciálna pozornosť, venovaná aj najdrobnejším detailom – inteligentná odľahčená konštrukcia znamená použitie tých správnych materiálov pre každý jeden komponent vozidla. Vďaka extrémne ľahkým high-tech materiálom, ako je napríklad hliník alebo karbón, sleduje **BMW EfficientLightweight** cieľ minimalizácie hmotnosti vozidla. Výsledkom je vyššia jazdná dynamika, zvýšená jazdná stabilita a viac bezpečnosti aj komfortu.



## AERODYNAMIKA

V novom BMW X5 znižuje aerodynamický odpor množstvo opatrení, napríklad tretia generácia aktívnych vzduchových klapiek v obličkách Active Air Stream. Ďalšími aerodynamickými optimalizáciami sú cieľená redukcia turbulencií v oblasti predných kolies alebo lišty Air Blade vzadu, ktoré takisto prispievajú k efektívnemu zníženiu spotreby aj emisií CO<sub>2</sub>.

## OBLIČKY ACTIVE AIR STREAM

Obličky Active Air Stream obsahujú vzduchové klapky, ktoré sa otvárajú a zatvárajú podľa aktuálnej potreby prísunu chladiaceho vzduchu pre motor, brzdy a klimatizáciu. Pohyblivé lišty obličiek zároveň znižujú v zatvorenom stave odpor vzduchu, čím zlepšujú aerodynamiku.

## OVLÁDAČ JAZDNÉHO ZÁŽITKU VRÁTANE REŽIMU ADAPTIVE

Ovládač jazdného zážitku ponúka vodičovi možnosť voľby medzi štandardným jazdným režimom COMFORT, na efektívitu orientovaným režimom ECO PRO a dynamicky zameraným režimom SPORT. Nový interaktívny režim Adaptive plynulo prispôsobuje Adaptívny podvozok, prevodovku Steptronic aj riadenie aktuálnej jazdnej situácii.

# V NOVOM BMW X5.

<sup>1</sup> K dispozícii ako doplnková výbava.

<sup>2</sup> Nie je k dispozícii pre M50d.

<sup>3</sup> Štandard pre M50d.

<sup>4</sup> K dispozícii iba pre xDrive50i a M50d.

<sup>5</sup> Elektronicky limitovaná.

<sup>6</sup> K dispozícii iba v kombinácii s ďalšou výbavou.



## NAJLEPŠIE MOTORY NOVÉHO BMW X5.

### X5 M50d

- Naftový radový 6-valcový M Performance TwinPower Turbo s výkonom 294 kW (400 k) a krútiacim momentom 760 Nm
- Zrýchlenie 0–100 km/h: 5,2 s
- Max. rýchlosť: 250 km/h<sup>5</sup>
- Kombinovaná spotreba paliva: 8,4–9,2 l/100 km
- Kombinované emisie CO<sub>2</sub>: 220–240 g/km

### X5 40i xDrive

- Benzínový radový 6-valcový BMW TwinPower Turbo s výkonom 250 kW (340 k) a krútiacim momentom 450 Nm
- Zrýchlenie 0–100 km/h: 5,5 s
- Max. rýchlosť: 243 km/h
- Kombinovaná spotreba paliva: 10,4–11,9 l/100 km
- Kombinované emisie CO<sub>2</sub>: 235–270 g/km

V novom BMW X5 – po prvýkrát pre BMW – je k dispozícii balík xOffroad<sup>1,2</sup>, ktorý sa postará o bezpečnú a plynulú jazdu po hladkej ceste aj na nespevnenom povrchu. Štyri terénne režimy prispôbia pohon všetkých kolies xDrive ešte presnejšie aktuálnemu podkladu – pre ešte lepšiu trakciu aj na piesku, kameňoch, štrku alebo snehu.

Adaptívny podvozok so vzduchovým odpružením oboch náprav<sup>1,6</sup> výrazne zvyšuje komfort jazdy, zároveň s vysokou dynamikou, a zjednodušuje nasadenie aj nakladanie vozidla. Vzduchové odpruženie automaticky udržiava stálu svetlú výšku nezávisle od nákladu vo vozidle. Zároveň je možné manuálne ho zvyšovať aj znižovať, na povel tlačidla.

M Šport brzdy<sup>1,3,6</sup> sú vybavené štvorpiestikovými pevnými strmeňmi vpredú a jednopiestikovými plávajúcimi strmeňmi vzadu s modrým lakovaním a logom M, ako aj väčšími kotúčmi, pre garanciu vysokého brzdného výkonu.

Adaptívny M podvozok Professional<sup>1,4,6</sup> kombinuje technológiu Adaptívneho M podvozka so stabilizáciou náklonu a Integrovaným aktívnym riadením. Výsledok: maximálna možná jazdná stabilita a dynamika.

M Šport výfukový systém<sup>1,3</sup> produkuje zvuk, ktorý je možné prispôbiť pre ešte intenzívnejší zážitok z motora v režimoch SPORT a SPORT+, zvolených tlačidlami jazdnej dynamiky, zatiaľ čo na komfort orientovaný režim zvuk motora diskretné utlmí.

Uvedené hodnoty jazdných výkonov, spotreby paliva a emisií CO<sub>2</sub> platia pre vozidlá so štandardnou prevodovkou. Hodnoty v hranatých zátvorkách platia pre vozidlá s prevodovkou Steptronic. Hodnoty spotreby paliva, emisií CO<sub>2</sub>, spotreby elektrickej energie a zobrazené rozsahy sú stanovené podľa európskeho nariadenia (EC) 715/2007 v znení uplatniteľnom v čase typového schválenia. Namerané hodnoty sú na základe cyklu WLTP podľa smernice (EC) 1151/2017 a môžu sa líšiť v závislosti od zvolenej výbavy. Uvedený rozsah hodnôt zohľadňuje rôzne konfigurácie zvoleného modelu a nie je súčasťou akejkoľvek ponuky, je

určený výlučne na porovnanie. Údaje o jazdných výkonoch, spotrebe a emisiách benzinových motorov platia pri použití paliva RON 98. Hodnoty spotreby paliva platia pre vozidlá využívajúce referenčné palivá v súlade s EÚ normou 2007/715. Povolené sú aj palivá s oktánovým číslom od RON 91 a s vyšším oktánovým číslom, ako aj s 10-percentným podielom etanolu (E10). BMW odporúča použitie bezolovnatého benzínu s oktánovým číslom RON 95.



# ASISTENČNÉ SYSTÉMY VODIČA.

## BMW Personal CoPilot. Podpora pre vaše rozhodnutia.

### INOVATÍVNE BMW ASISTENČNÉ SYSTÉMY.

Vychutnajte si najvyšší komfort a maximálnu bezpečnosť s BMW Personal CoPilot. Či už je to jazda alebo parkovanie, pre všetky prípady obsahuje BMW Personal CoPilot asistenčné systémy, ktoré vás spoľahlivo podporia vtedy, keď to potrebujete. Najmodernejšie technológie, napríklad radarové, ultrazvukové a kamerové senzory, spoľahlivo sledujú okolie vozidla a tvoria základ inteligentných asistenčných systémov vodiča. Či už ich aktivujete v prípade potreby vy, alebo sú tichými núdzovými strážcami v pozadí, asistenčné systémy BMW Personal CoPilot zvýšia komfort a bezpečnosť každej vašej jazdy v BMW.

### BLIŽŠIE K AUTONÓMNEJ JAZDE NEŽ KEDYKOLVEK PREDTÝM.

Autonómna jazda nie je utópiou, je budúcnosťou: Testovacie vozidlá BMW Personal CoPilot po celom svete už jazdia plne nezávisle bez zásahu vodiča a tým nielen dávajú jasne najavo, ako sa zmení mobilita v blízkej budúcnosti, ale tiež ponúkajú ochutnávku novej úrovne radosti z jazdy. Už dnes ponúka BMW Personal CoPilot množstvo inteligentných semi-autonómnych asistentov, ktorí aktívne podporujú vodiča a znižujú jeho zaťaženie takmer v každej jazdnej situácii.

### JEDNODUCHÉ PARKOVANIE.

Inteligentné parkovacie asistenčné systémy zo súboru BMW Personal CoPilot sa postarajú o to, že sa budete tešiť nielen na jazdu, ale dokonca aj na parkovanie s vašim BMW. Napríklad Parkovací asistent zobrazuje vhodné parkovacie miesta pri prejazde okolo nich a v závislosti od modelu BMW buď čiastočne, alebo plne prevezme následný proces parkovania. Aj tu sa však automatizácia bude vyvíjať, takže v budúcnosti si vozidlo dokáže nájsť parkovacie miesto dokonca samo bez vodiča a plne autonómne zaparkovať.

### DRIVING ASSISTANT PROFESSIONAL

Driving Assistant Professional<sup>1,2</sup> ponúka optimálny komfort a maximálnu bezpečnosť v mnohých monotónnych a náročných jazdných situáciách, s Asistentom riadenia a jazdného pruhu vrátane podpory v tesných priestoroch, Miestnym varovaním pred hrozbou, Asistentom udržiavania jazdného pruhu s aktívnou ochranou pred bočnou kolíziou a ďalšími bezpečnostnými funkciami.

### VAROVANIE NA KRIŽOVATKE S BRZDNÝM ZÁSAHOM

Varovanie na križovatke s brzdením v meste<sup>3</sup> detekuje semafore, dopravné značky a križovatky a dokáže pomôcť v predchádzaní nehode. Ak je kolízia neodvratná, systém prispieje k zníženiu rýchlosti nárazu.

### ASISTENT CÚVANIA

Asistent cúvania<sup>4</sup> uloží posledných 50 m jazdy vpred rýchlosťou do 35 km/h, aby v prípade potreby dokázal začínať späť. Vodič vďaka tomu nemusí točiť volantom a môže sa koncentrovať na sledovanie okolia vozidla.

## V NOVOM BMW X5.

Tu zobrazená vizualizácia pre BMW Personal CoPilot je iba ilustračným príkladom, ktorý sa môže líšiť od skutočného dizajnu a výbavy modelu BMW, popísaného v tejto publikácii.

# BEZPEČNOSŤ.

Inovácie a Technika 20 | 21

■ Štandardná výbava □ Doplnková výbava

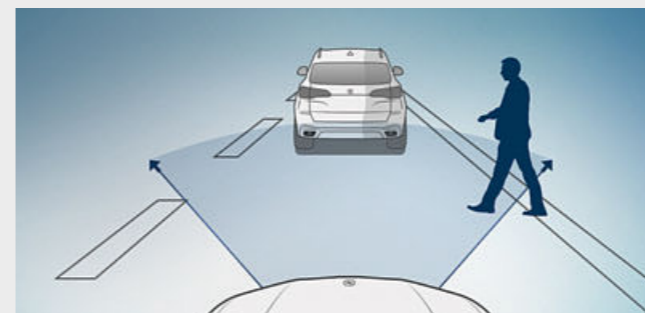

□ Active Guard Plus<sup>3</sup> obsahuje predné kolízne varovanie s funkciou brzdenia, Varovný systém opustenia jazdného pruhu s aktívnym návratom do pruhu, ako aj Speed Limit Info s manuálnym prevzatím rýchlostného limitu do obmedzovača rýchlosti. Funkcia núdzového brzdenia reaguje v prípade akútnej hrozby kolízie s vozidlami, chodcami alebo cyklistami.

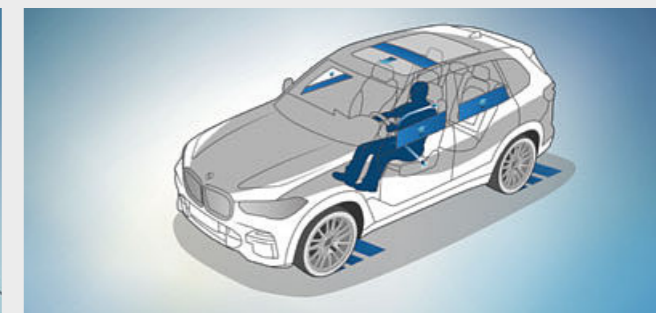

□ Active Protection je preventívny systém BMW ConnectedDrive na ochranu posádky. V kritických situáciách sa napnú bezpečnostné pásy, elektricky ovládané sedadlá narovnajú operadlá do zvislej polohy a okná, vrátane strešného, sa zatvoria. Po nehode sa automaticky aktivujú brzdy a zastavia vozidlo.

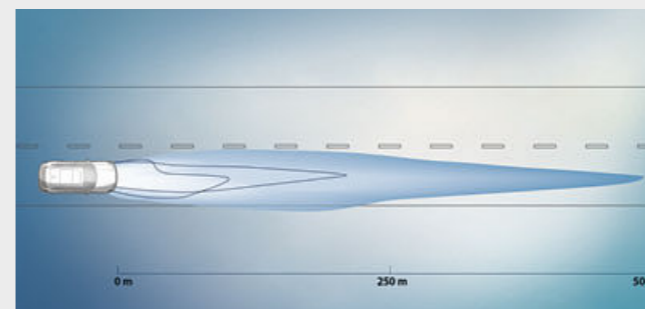

□ V laserovom režime diaľkových svetiel predlži BMW Laserlight s unikátnym X dizajnom ich dosah až do 500 m, čiže takmer na dvojnásobok v porovnaní s konvenčnými svetlami. Lepšia viditeľnosť v tme výrazne zvyšuje bezpečnosť. Typické modré X a nápis „BMW Laser“ podčiarkujú vysoký technologický štandard vozidla.

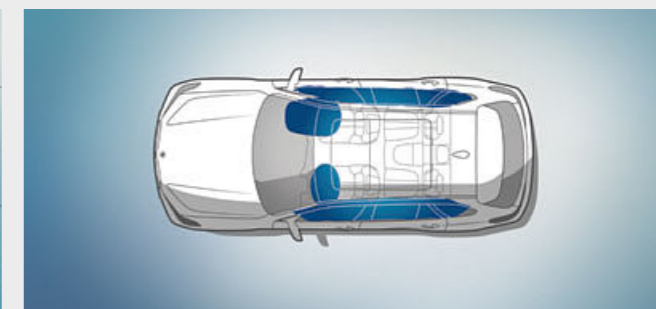

■ Airbagy pre vodiča a spolujazdca sú súčasťou optimálne koordinovaných bezpečnostných komponentov v BMW. Cielenu ochranu poskytuje celkovo šesť airbagov: airbagy vodiča a spolujazdca, hlavové airbagy pozdĺž celého povrchu bočných okien a bočné airbagy, integrované v operadlách predných sedadiel.

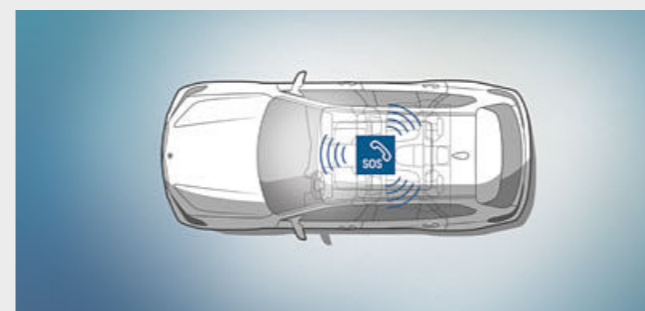

■ Ak sa stane nehoda, čas je mimoriadne dôležitý. Intelligent Emergency Call<sup>5</sup> zavolá pomoc a v prípade nehody tak môže aj zachrániť životy. Nadviaže kontakt so špeciálne školenými operátormi v telefonickom centre, ktorí poskytnú podporu vám aj vašim pasažierom vo vašom miestnom jazyku, až kým nedorazia na miesto záchranári. Títo pracovníci prvého kontaktu zároveň priamo dostanú dôležité informácie.

<sup>1</sup> K dispozícii ako doplnková výbava.

<sup>2</sup> Funkčnosť môže byť obmedzená v tme, hmle alebo pri výraznom oslnení.

<sup>3</sup> Tento prvok je súčasťou výbavy Driving Assistant Professional.

<sup>4</sup> Súčasť balíkov výbavy Parkovací asistent a Parkovací asistent Plus.

<sup>5</sup> Obdobie platnosti nie je obmedzené.



# KONEKTIVITA, INFORMÁCIE A ZÁBAVA.

## BMW ConnectedDrive. Spojenie s technológiou zajtrajška.

### UŽ VYŠE 20 ROKOV KONEKTIVITY.

Koncentrácia na budúcnosť – od samého začiatku. Už v 70. rokoch minulého storočia tvorilo BMW pokrok v oblasti prepojenej mobility. Ďalší mílnik digitálnej budúcnosti prišiel v roku 1999: vozidlá so vstavanými SIM kartami. Nasledovali prvé online služby, Google služby a inovatívne zobrazovacie prvky, ako napríklad BMW Head-Up displej. V priebehu tohto procesu boli vždy stredobodom pozornosti záujmy zákazníka. BMW ako prvý výrobca prémiových automobilov umožnil na vybraných trhoch flexibilné objednanie a platenie služieb cez obchod BMW ConnectedDrive Store, z vozidla aj z domáceho počítača. S uvedením BMW Connected a technológie Open Mobility Cloud absoluuje BMW ďalší rozhodný krok do budúcnosti mobility.

### VIAC NEŽ 20 SLUŽIEB V OBCHODE BMW CONNECTED DRIVE STORE.

ConnectedDrive Services vám otvoria bránu do digitálneho sveta BMW. Môžete využiť aplikácie so správami, počasím, online vyhľadávanie a takto mať aj počas jazdy vždy aktuálne informácie. ConnectedDrive Services predstavujú základ pre objednanie ďalších digitálnych služieb ako napríklad Concierge Service alebo Online Entertainment, z obchodu ConnectedDrive Store, kedykoľvek, kdekoľvek, jednoducho a flexibilne.

### NONSTOP KONTAKT VĎAKA BMW CONNECTED.

Mám skutočne zamknuté dvere auta? Kedy mám odísť z kancelárie ak chcem stihnúť večeru vo vychytenej talianskej reštaurácii a ako tam trafiť? BMW Connected ako váš asistent osobnej mobility vám jednoducho odpovie na tieto aj ďalšie otázky. Priamo vás prepojí s vaším vozidlom, dá vám prístup k rozličným funkciám pred cestou aj počas nej, vďaka čomu bude každá jazda jednoduchšia a komfortnejšia.



### ASISTENT PARKOVACIEHO MIESTA

Chcete zaparkovať čo najbližšie pri cieľi vašej cesty? Asistent parkovacieho miesta<sup>1,6,9</sup> vám to výrazne zjednoduší. Odporučí vám voľné miesta na veľkých parkoviskách aj na ulici a na základe vášho výberu nájde najlepšiu trasu s najvyššou pravdepodobnosťou voľného parkovacieho miesta. Zároveň môžete za parkovanie zaplatiť bezhotovostne cez ParkNow.

### DIGITAL KEY

Načo vkladat kľúč do zapalovania, keď máte so sebou svoj smartfón? Digital Key<sup>1,2,5,8</sup> alebo Key Card vám umožní zamknúť aj odomknúť vaše BMW a dokonca naštartovať motor bez nutnosti použitia kľúča. Táto funkcia sa dá stiahnuť do vášho smartfónu so systémom Android pomocou aplikácie BMW Connected a následne aj zdieľať s rodinou a priateľmi.

### REMOTE SERVICES.

Mám zamknuté dvere na vozidle? Kde presne je zaparkované? Remote Services<sup>6,9</sup> vám umožnia získať prístup k vášmu vozidlu na diaľku pomocou aplikácie BMW Connected. Bliknite svetlami, aktivujte klimatizáciu vo vozidle alebo zamknite svoje BMW na diaľku, odkiaľkoľvek, pomocou vášho smartfónu.

## V NOVOM BMW X5.

<sup>1</sup> Vyžaduje si výbavu BMW ConnectedDrive Services.

<sup>2</sup> Súčasť doplnkovej výbavy Komfortný vstup.

<sup>3</sup> K dispozícii ako doplnková výbava.

<sup>4</sup> K dispozícii iba v kombinácii s ďalšou výbavou.

<sup>5</sup> Obdobie platnosti je jeden rok.

<sup>6</sup> Obdobie platnosti sú tri roky.

# KOMFORT A FUNKČNOSŤ.



Panoramatická sklenená strecha Sky Lounge<sup>3</sup> vytvára cez deň veľkorysý dojem z priestoru a v noci dodáva interiéru nevšednú atmosféru pomocou dizajnu, pozostávajúceho z vyše 15 000 svetelných prvkov. Svetelný dizajn ponúka výber šiestich rozličných farieb ambientného osvetlenia.

Držiaky na nápoje v stredovej konzole<sup>3</sup> dokážu riadene a jednotlivo udržať nápoje v chladnom alebo teplom stave. Ovládanie teploty sa reguluje tlačidlami na ľavej a pravej strane. Funkciu potvrdzuje aj ambientné osvetlenie svojou farbou (modrou pre chladenie a červenou pre ohrev).

Komfortný vstup<sup>3</sup> umožní otvoriť všetky dvere vozidla bez manuálneho použitia kľúča a naštartovať motor stlačením tlačidla, pričom kľúč ostáva napríklad vo vrecku. Táto výbava tiež obsahuje bezdotykové otváranie a zatváranie dverí batožinového priestoru krátkym pohybom nohou pod zadným nárazníkom. Navyše, na odomknutie a naštartovanie vozidla sa dá využiť aj Digital Key<sup>1,8</sup> na smartfóne alebo dodaná kľúčová karta.

Dolná aj horná časť veka kufra<sup>2,3</sup> sa dajú otvárať a zatvárať elektricky. To uľahčuje prístup do batožinového priestoru a jeho nakladanie. Dolná časť veka kufra sa dá využiť aj ako praktické sedadlo.

Balik Ambient Air<sup>3</sup> pozostáva z rozprašovača vône a z funkcie ionizácie vzduchu. K dispozícii je osem vôní, vytvorených špecificky pre toto vozidlo.

Tretí rad<sup>3,4</sup>, tvorený dvoma samostatne sklápacími sedadlami v smere jazdy, ponúka miesto dvom ďalším pasažierom. Krajné sedadlá druhého radu majú opierky hlavy vybavené komfortnými vankúšmi. Pre jednoduchý prístup sa sedadlá druhého radu sklápajú dopredu pomocou funkcie Easy-Entry.

Masážna funkcia pre predné sedadlá zlepšuje fyzický stav a pocit<sup>3,4</sup> stimuláciou alebo uvoľňovaním konkrétnych svalových skupín. Pre každú partiu tela je k dispozícii osem masážnych programov.

Travel & Comfort systém obsahuje dva dodatočné USB porty (typ C) a prípravu pre dva multifunkčné držiaky do zadnej časti vozidla. Na ne sa dajú pripievať napríklad sklápacie stolíky, vešiaky na odevy alebo tablety.<sup>7</sup>

<sup>7</sup> V ponuke Originálneho BMW príslušenstva je k dispozícii množstvo rozličných komponentov Travel & Comfort systému na modulárny multifunkčný držiak so zaklikávacím spojmom.

<sup>8</sup> Výbava je dostupná doplnkovo pre vybrané smartfóny Samsung. Súčasť doplnkovej výbavy Komfortný vstup. Alternatívne máte k dispozícii možnosť otvoriť a naštartovať vozidlo kľúčovou kartou.

<sup>9</sup> Súčasť výbavy ConnectedPackage Professional.



# ZÁKLADNÝ MODEL.

Objavte viac pomocou aplikácie BMW Katalógy. Teraz k dispozícii pre váš smartfón aj tablet.



■ Nízky dizajn palubnej dosky a zvýšená pozícia sedenia poskytujú optimálny výhľad a prehľad o dianí za každých okolností. Športový kožený volant príjemne sedí v rukách a interiérové lišty Aluminium Mesh Effect Dark vizuálne zvyrazňujú interiér.



■ Štandardné Športové predné sedadlá majú viacero možností elektrického nastavovania, so zaručením správnej pozície sedenia a optimálnej bočnej opory. Čalúnenie vysoko kvalitnou kožou Vernasca s dizajnovou perforáciou, tu zobrazené vo farbe Canberra Beige, dodá interiéru vzhľad extra vysokej kvality.

## Vybraný rozsah štandardnej výbavy:

- 18-palcové disky z ľahkej zliatiny
- LED predné svetlomety
- BMW Live Cockpit Professional
- Športový kožený volant
- Športové predné sedadlá
- 2,5-zónová automatická klimatizácia
- Prevodovka Steptronic
- Adaptívny podvozok
- Zadné operadlo delené v pomere 40:20:40
- Ambientné osvetlenie vrátane dynamického interiérového osvetlenia



■ 18-palcové disky z ľahkej zliatiny V-spoke style 618 Reflex Silver, 8,5J x 18, pneumatiky 255/55 R18.

# MODEL xLINE.

Výbava 24 | 25

■ Štandardná výbava □ Doplnková výbava



□ Kombinácia športového koženého volantu s drevenými interiérovými lištami Poplar Grain Light Anthracite-Brown s otvoreným pórom vytvára športovo elegantný efekt. Ovládače klimatizácie a rádia, ako aj výduchy vetrania, sú dodatočne zdobené galvanizovanými prvkami a ešte viac vizuálne zvyrazňujú palubnú dosku.

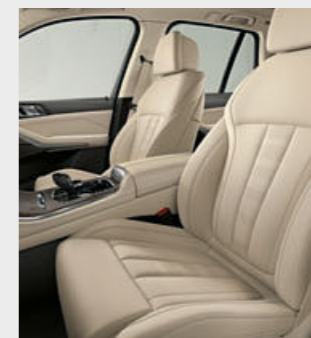

□ Komfortné sedadlá s elektrickým nastavením umožňujú dosiahnuť dokonalejšiu pozíciu sedenia. Čalúnenie vysoko kvalitnou kožou Vernasca Ivory White s dizajnovou perforáciou má luxusný vzhľad.



■ 19-palcové disky z ľahkej zliatiny V-spoke style 735 Ferric Grey, 9J x 19, pneumatiky 265/50 R19.

## Model xLine - výbava exteriéru:

- BMW obličky s exkluzívne tvarovanými vertikálnymi lištami s prednými hranami v spracovaní matne leštený hliník, rám v spracovaní Pearl Chrome
- 19-palcové disky z ľahkej zliatiny V-spoke style 735; k dispozícii sú aj ďalšie kolesá
- BMW Individual Exterior Line s matnými hliníkovými prvkami, alternatívne BMW Individual Shadow Line s vysokolesklými čiernymi prvkami
- Špecifické vzduchové vstupy v spracovaní matne leštený hliník
- Výduchy Air Breather v spracovaní Pearl Chrome s lemovaním v spracovaní matne leštený hliník
- Špecifické mriežky v krajných predných vzduchových vstupoch vo vysokolesklom čiernom spracovaní
- Exkluzívna odvodňovacia lišta na A-stĺpiku vo vysokolesklom čiernom spracovaní
- Lišty na bočných prahových nástavcoch v spracovaní matne leštený hliník
- Ochrana podvozka vpredu aj vzadu v dizajne nehrdzavejúcej ocele
- Obličky Active Air Stream so zvyrazňovacou lištou v spracovaní matne leštený hliník
- Koncovky výfuku v spracovaní matne leštený hliník
- Strešné nosiče BMW Individual v spracovaní matne leštený hliník, alternatívne BMW Individual Shadow Line vo vysokolesklom čiernom spracovaní

## Model xLine - výbava interiéru:

- Prahové lišty v hliníkovom spracovaní s nápisom „BMW xLine“
- Kľúč od vozidla s chrómovaným zdobením



# MODEL M ŠPORT.

Výbava 26 | 27

Objavte viac pomocou aplikácie BMW Katalógy. Teraz k dispozícii pre váš smartfón aj tablet.

powered by 

■ Štandardná výbava □ Doplnková výbava



□ Vysoko kvalitný M kožený volant s pevným uchopením a multifunkčným ovládaním je atraktívny aj na pohľad. Interiérové lišty drevené Finition Stripe Brown vytvárajú v kabíne exkluzívnu atmosféru. Prehľadnú palubnú dosku definujú dlhé línie a efekt rozšírenia interiéru.



□ Komfortné sedadlá s doplnkovým koženým čalúnením BMW Individual Merino Coffee zvyrazňujú športovú atmosféru. Rozsiahle možnosti elektrického nastavovania zjednodušujú vodičovi aj prednému spolujazdcovi rýchle nájdenie ergonomicky dokonalej pozície sedenia.

## Model M Šport – výbava exteriéru:

- M aerodynamický balík s predným nástavcom, bočnými prahovými nástavcami a lemmami blatníkov vo farbe karosérie
- LED hmlové svetlomety
- 20-palcové M disky z ľahkej zliatiny Star-spoke style 740 Bicolour, so zmiešanými runflat pneumatikami; k dispozícii sú aj ďalšie kolesá
- Adaptívny M podvozok; k dispozícii sú aj ďalšie podvozky
- Prevodovka Steptronic Sport
- BMW Individual prvky Shadow Line vysokolesklé, alternatívne BMW Individual prvky Exterior Line v matnom hliníkovom spracovaní
- M označenie na bokoch
- M brzdy s modro lakovanými strmeňmi s označením M
- Zadný nástavec s vložkou difúzora
- Koncovky výfuku s geometriou špecifickou pre M Šport
- Exkluzívny metalický lak Carbon Black; k dispozícii sú aj ďalšie farby
- BMW Individual pozdĺžne strešné nosiče Shadow Line
- Funkcia Welcome Light Carpet

## Model M Šport – výbava interiéru:

- M prahové lišty, osvetlené, M opierka pre nohu vodiča a M špecifické pedále
- Športové predné sedadlá, čalúnené kožou Vernasca Black s kontrastným prešívaním; k dispozícii sú aj ďalšie čalúnenia
- M kožený volant
- BMW Individual strop Anthracite
- Interiérové lišty Aluminium Tetragon; k dispozícii sú aj ďalšie lišty
- Prístrojový panel s M špecifickým vzhľadom v režime SPORT a SPORT+
- Kľúč od vozidla špecifický pre M Šport
- M špecifické velúrové koberčeky<sup>1</sup>



□ 21-palcové M disky z ľahkej zliatiny Y-spoke style 741 M Bicolour Orbit Grey, leštené, so zmiešanými pneumatikami, vpredu 9,5J x 21, pneumatiky 275/40 R21, vzadu 10,5J x 21, pneumatiky 315/35 R21.



□ 22-palcové M disky z ľahkej zliatiny Double-spoke style 742 M Bicolour Jet Black, leštené, so zmiešanými pneumatikami, vpredu 9,5J x 22, pneumatiky 275/35 R22, vzadu 10,5J x 22, pneumatiky 315/30 R22.



■ Pri otvorení dverí dostanete športové privítanie v podaní prahových lišt s označením M.



■ 8-stupňová prevodovka Steptronic Sport ponúka mimoriadne dynamické radenie, tak automatické ako aj manuálne, voliacou pákou alebo radiacimi pádlami.

<sup>1</sup> K dispozícii iba v kombinácii s koženým čalúnením Vernasca Black s kontrastným prešívaním.



# NOVÉ BMW X5 M50d.



M aerodynamický balík so špecifickým predným aj zadným nástavcom a bočnými prahovými nástavcami, lakovanými vo farbe karosérie, dodávajú novému BMW X5 M50d nápadne športový vzhľad. Dizajn vložky v zadnom nárazníku v metalíze Dark Shadow je ďalším dynamickým signálom.



BMW X5 M50d poskytuje vysokú precíznosť a agilitu. Zvýšená dynamika a intenzívnejšia radosť z jazdy je garantovaná vďaka M Performance špecifickej kalibrácii podvozka, variabilnému športovému riadeniu, štandardným M Šport brzdám, M Šport diferenciálu a M Šport výfukovému systému.



M kožený volant s multifunkčnými tlačidlami a emblémom M má športový trojramenný dizajn. Jeho veniec je vybavený opierkami na palce, pre priamy a športový pocit z riadenia.



Len čo otvoríte dvere, privítajú vás exkluzívne nástupné prahové lišty s označením modelu M, ktoré signalizuje športovú DNA vozidla.



Označenie modelu „M50d“ v spracovaní Cerium Grey je umiestnené vzadu vpravo a podčiarkuje exkluzívny charakter modelu BMW X5 M50d.



# BMW INDIVIDUAL.

VYJADRENIE OSOBNOSTI.

## NOVÉ BMW X5 – INŠPIROVANÉ BMW INDIVIDUAL.

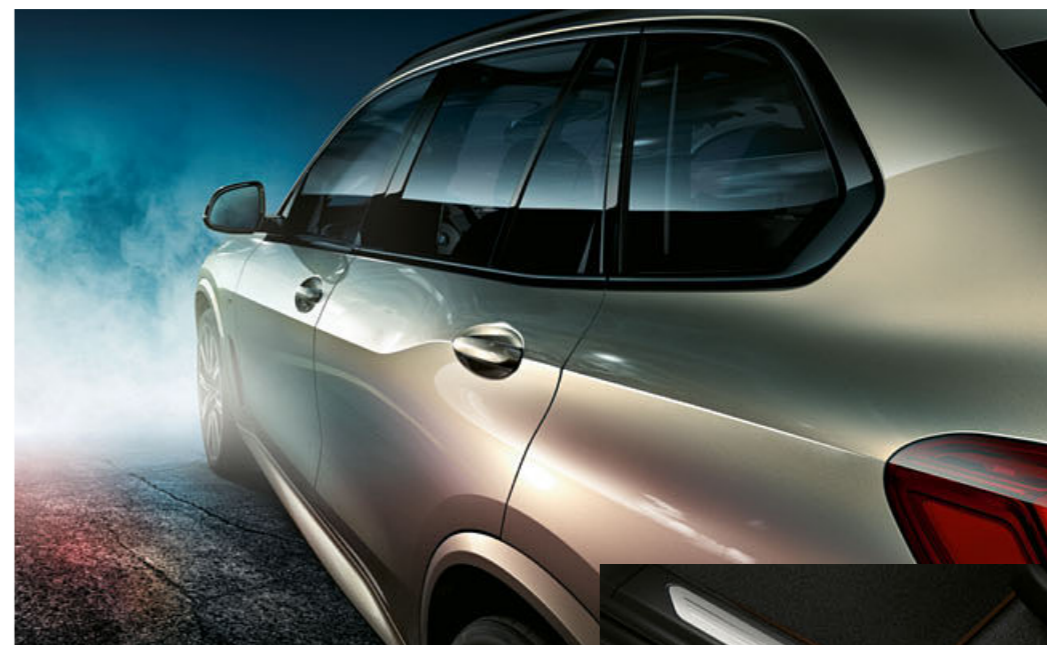

BMW Individual prahové lišty s osvetleným nápisom a BMW Individual interiérové lišty Piano Finish Black dvíhajú vaše BMW X5 na výnimočnú úroveň: na vašu.

## INDIVIDUALITA JE VECOU VÝBERU.

Rozhodnutie je na vás: BMW Individual vám ponúka všetky možnosti na prispôbenie nového BMW X5 vašim želaniam, s mierou individualizácie, ktorú si stanovíte vy osobne. Pridajte svoj osobný zážitok k radosti z jazdy, typickej pre BMW. Zvoľte si to, čo vám pasuje najviac, z mimoriadne kvalitných prvkov výbavy: Exkluzívne BMW Individual farby karosérie,

plné štýlu a sebavedomia. Mäkké kožené čalúnenia a interiérové obklady, vyrobené z ušľachtitého dreva, ktoré premenia kabínu na vašu osobnú komfortnú zónu. Alebo sa vyberte vlastnou cestou, vedenou vašimi nápadmi – a BMW Individual sa postará o to, aby sa stali automobilovou realitou.

Nestačí vám výnimočnosť a hľadáte unikát?  
Čokoľvek hľadáte, BMW Individual má know-how  
a zručnosť na uskutočnenie vášho sna.



OBJAVTE CELÚ PALETU VÝBAVY BMW INDIVIDUAL PRE TENTO MODEL.  
POMOCOU APLIKÁCIE BMW KATALÓGY PRE iOS A ANDROID.



Objavte viac pomocou aplikácie BMW Katalógy. Teraz k dispozícii pre váš smartfón aj tablet.

■ Štandardná výbava □ Doplnková výbava



□ V laserovom režime diaľkových svetiel predži BMW Laserlight s unikátnym X dizajnom ich dosah až do 500 m, čiže takmer na dvojnásobok v porovnaní s konvenčnými svetlami. Lepšia viditeľnosť v tme výrazne zvyšuje bezpečnosť. Typické modré X a nápis „BMW Laser“ podčiarkujú vysoký technologický štandard vozidla.



■ Dynamické a komfortné: Individuálne nastaviteľné športové sedadlá pre vodiča a predného spolujazdca poskytujú rozsiahle možnosti nastavenia, vrátane šírky operadla a uhla sedadla. Vyššie bočné časti sedákov aj operadiel spolu s nastaviteľnou opierkou pre stehná poskytujú excelentnú ergonómiu a výraznejšiu bočnú oporu pre rýchlu jazdu v zákrutách.



□ Hliníkové rozšírené prahy<sup>1</sup> s brúseným eloxovaným povrchom a protišmykovými bodmi z gúmy nápadne zvýraznia vzhľad vozidla a zvýšia komfort nastupovania aj vystupovania.



□ Keď je panoramatická sklenená strecha otvorená, interiér sa naplní čerstvým vzduchom. Keď je zatvorená, zalieta kabinu denným svetlom pre príjemnú atmosféru. Otvára a zatvára sa plne automaticky na povel tlačidla, ako aj kľúčom od vozidla a je vybavená funkciou nadvihnutia, odsunutia, slnečnou roletou a veterným deflektorom.



□ M kožený volant<sup>2,3</sup> s multifunkčnými tlačidlami, logom M a integrovaným čelným airbagom vodiča má trojramenný dizajn. Jeho veniec je potiahnutý kožou Walknappa Black a vybavený opierkami na palce, pre priamy a športový pocit z riadenia.



■ Keď je vonku tma, Ambientné osvetlenie, vrátane kontúrového osvetlenia v predných aj zadných dverách, vytvára príjemnú, útulnú a pohodovú atmosféru v interiéri. Funkcia Welcome Light Carpet osvetlí oblasť pred dverami vozidla pri nastupovaní a vystupovaní. K dispozícii je šesť stmavovateľných dizajnov vo farbách White, Blue, Orange, Bronze, Lilac a Green.



□ Pozdĺžne strešné nosiče v spracovaní matne leštený hliník sú základom pre multifunkčný strešný nosič BMW.



□ Funkcia Soft-Close automaticky a takmer nehučne zatvorí čiastočne privreté dvere.



□ Dokonale tvarované do priestoru pre nohy a odolné voči vode aj znečisteniu: Velúrové koberčeky<sup>2</sup> chránia interiér, zjednodušujú jeho upratovanie a majú vysoko kvalitný vzhľad.



□ Ťažné zariadenie s elektricky sklopným hákom a stabilizačným systémom je schválené pre prívies s hmotnosťou až do 3 500 kg.



■ Športový volant<sup>1</sup> potiahnutý kožou vo farbe Black má hrubý veniec a tvarované opierky na palce pre výnimočne pevné a príjemné uchopenie.



□ Manuálne ovládané rolety pre zadné bočné okná poskytujú ochranu pred priamym slnkom a dávajú zadným pasažierom viac súkromia.



□ Bedrové opierky v sedadlách vodiča a predného spolujazdca je možné nastavovať zvislo aj vodorovne, pre dosiahnutie ortopedicky optimálnej pozície sedenia.

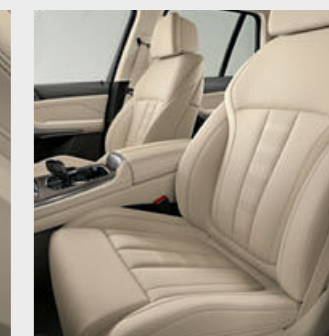

□ Vyhrievanie sedadiel zvýši teplotu povrchu sedadla pre vodiča, predného spolujazdca, ako aj dvoch krajných zadných pasažierov. Intenzitu ohrevu je možné nastaviť v troch stupňoch.

<sup>1</sup> Nie je k dispozícii pre M50d.

<sup>2</sup> Štandard pre M50d.

<sup>3</sup> K dispozícii iba v kombinácii s ďalšou výbavou.



Objavte viac pomocou aplikácie BMW Katalógy. Teraz k dispozícii pre váš smartfón aj tablet.

■ Štandardná výbava □ Doplnková výbava



□ Vynikajúci Harman Kardon Surround Sound systém disponuje 9-kanálovým digitálnym zosilňovačom s výkonom 464 W a 16 reproduktormi. Jeho absolútne harmonický zvuk dokonalo naplní interiér. Plne automatická ekvalizácia závislá od rýchlosti kompenzuje rušivé vonkajšie zvuky počas jazdy.



□ Mobilná kompatibilita vrátane bezdrôtového nabíjania<sup>1</sup> obsahuje dodatočný druhý mikrofón, ktorý sa postará o zlepšenie kvality zvuku pre vodiča aj predného spolujazdca. Strešná anténa zlepšuje príjem mobilného signálu. Súčasne môžu byť cez Bluetooth pripojené dva mobilné telefóny a jeden audio prehrávač. Vo výbave je aj technická príprava pre WiFi hotspot.



■ BMW Live Cockpit Professional s navigačnou funkciou<sup>4</sup> obsahuje vysoko kvalitné zobrazovacie jednotky vrátane 12,3-palcového displeja systému iDrive s dotykovým ovládaním a plne digitálneho 12,3-palcového prístrojového displeja.



□ Automatická klimatizácia so 4-zónovou reguláciou umožňuje samostatné nastavovanie pre vodiča a predného spolujazdca, ako aj pre ľavého a pravého zadného pasažiera.



□ Horná časť BMW Individual palubnej dosky je čalúnená kožou Walknappa Black. Sofistikovaná estetika tohto vysoko kvalitného materiálu udeľuje interiéru ešte luxusnejšiu atmosféru.

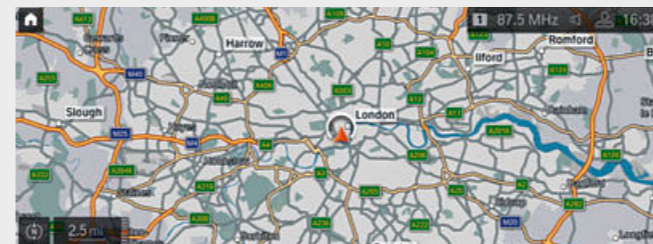

□ Máte záujem o Concierge Service, Remote Services, alebo o Connected Navigation služby ako napríklad Real Time Traffic Information alebo Asistent parkovacieho miesta? Prečo by ste sa mali rozhodovať pre jednotlivé prvky, keď môžete mať všetky spolu? Balík výbavy Connected Package Professional<sup>10</sup> vám umožní vychutnať si tieto služby od BMW ConnectedDrive a zároveň zdarma otestovať ďalšie služby.



□ Balík bezpečnostnej výbavy Driving Assistant<sup>7</sup> obsahuje kamerové Kolízne varovanie a Varovanie pred chodcami s funkciou plného brzdenia v meste, Speed Limit Assist vrátane Speed Limit Info s indikáciou zákaza predbiehania a náhľadom, ako aj Varovný systém opustenia jazdného pruhu. K tomu sa pridávajú radarové systémy: Zadný varovný systém pred premávkou z boku, Varovný systém zmeny jazdného pruhu a Zadný predkolízny systém.

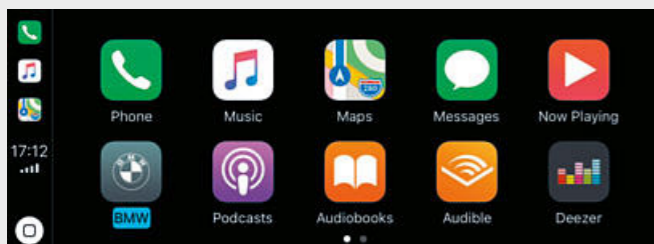

□ Prečo by ste sa mali vzdať funkcií svojho zariadenia iPhone v BMW, keď ich tam môžete využívať ako zvyčajne? Príprava pre Apple CarPlay<sup>2,3,9</sup> vám poskytne diaľkový prístup k telefonovaniu, ako aj k aplikáciám iMessage, WhatsApp, TuneIn, Spotify alebo Apple Music. Zároveň môžete využiť tlačidlo hlasového ovládania na volante pre prístup k Siri, hlasovému asistentovi Apple.

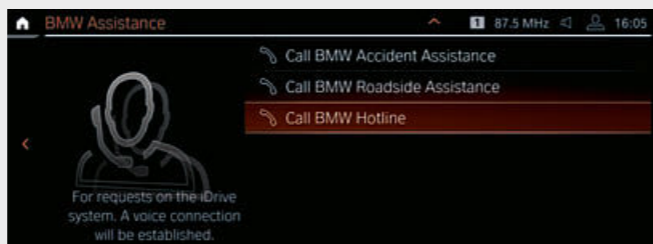

□ Bude zajtra v Ríme slnečno? Kedy mám odlet a kde je najlepšia reštaurácia v meste? Concierge Service<sup>2,10</sup> vám pomôže pri cestovaní a podporí každú vašu požiadavku, na povel tlačidla, individuálne, osobne a rýchlo. Kdekoľvek ste, čokoľvek potrebujete.



□ Zadné varovanie pred premávkou z boku<sup>6,8</sup> vás upozorní na vozidlá prichádzajúce zo strán pri cúvaní z priečneho parkovacieho miesta. Systém pracuje do rýchlosti 7 km/h a dá sa aktivovať alebo deaktivovať v menu nastavenia „Park“.

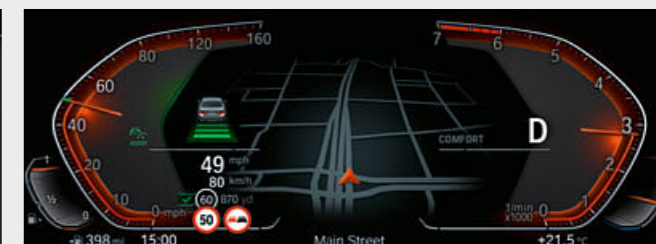

□ Automatický Speed Limit Assist<sup>7</sup> dynamicky prispôbi tempo Aktivného systému udržiavania rýchlosti nadchádzajúcim limitom. Tie vozidlo identifikuje údajmi naprogramovanými v navigačnom systéme a kontroluje ich kamerou. Dostupné informácie sa priebežne aktualizujú v celej flotile vozidiel.

<sup>1</sup> Podporuje induktívne nabíjanie mobilných zariadení podľa štandardu Qi. Pre vybrané smartfóny, ktoré nepodporujú štandard Qi, sú k dispozícii špeciálne nabíjacie puzdrá, v ponuke Originálneho BMW príslušenstva.

<sup>2</sup> Súčasť výbavy ConnectedPackage Professional.

<sup>3</sup> Kompatibilita a podporované funkcie Apple CarPlay<sup>®</sup> závisia od modelového roka a softvéru, inštalovaného na zariadení iPhone<sup>®</sup>. Pri každom použití Prípravy pre Apple CarPlay<sup>®</sup> sa na užívateľov iPhone odosielaajú vybrané údaje o vozidle. Za ďalšie spracovanie údajov je zodpovedný výrobca mobilného telefónu.

<sup>4</sup> V rámci funkcií BMW ConnectedDrive dokáže systém v niektorých európskych krajinách vykonávať automatickú aktualizáciu máp počas obdobia troch rokov, s frekvenciou až štyrikrát do roka, bez licenčných poplatkov.

<sup>5</sup> Funkčnosť môže byť obmedzená v tme, hmle alebo pri výraznom oslnení.

<sup>6</sup> Súčasť balíkov výbavy Driving Assistant a Driving Assistant Professional.

<sup>7</sup> Súčasť balíka výbavy Driving Assistant Professional.

<sup>8</sup> Skutočný obraz sa na displeji systému iDrive zobrazí iba v kombinácii s balíkom výbavy Parkovací asistent alebo Parkovací asistent Plus.

<sup>9</sup> Obdobie platnosti je jeden rok.

<sup>10</sup> Obdobie platnosti sú tri roky.



Objavte viac pomocou aplikácie BMW Katalógy. Teraz k dispozícii pre váš smartfón aj tablet.

■ Štandardná výbava □ Doplnková výbava

## MODEL M SPORT

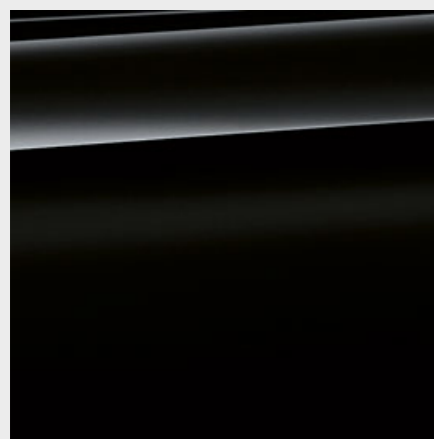

■ Uni lak 668 Black<sup>1</sup>



■ Uni lak 300 Alpine White<sup>2</sup>

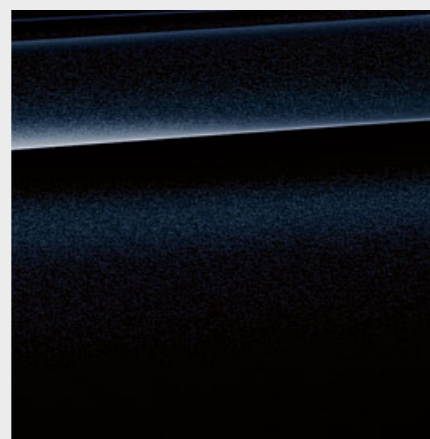

□ Metaliza 416 Carbon Black<sup>3</sup>

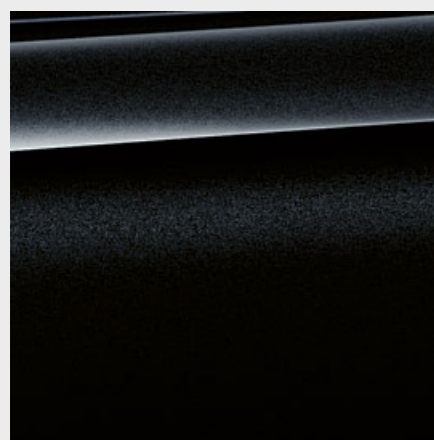

□ Metaliza 475 Black Sapphire<sup>4</sup>



□ Metaliza A96 Mineral White<sup>4</sup>

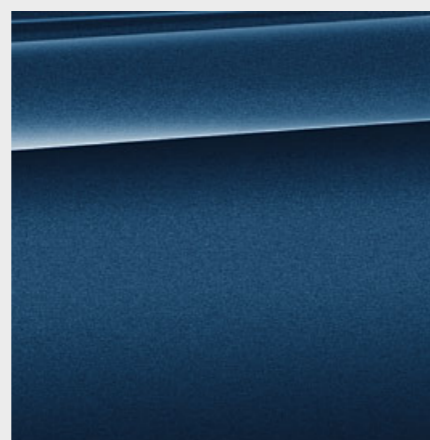

□ Metaliza C1M Phytomic Blue<sup>4</sup>

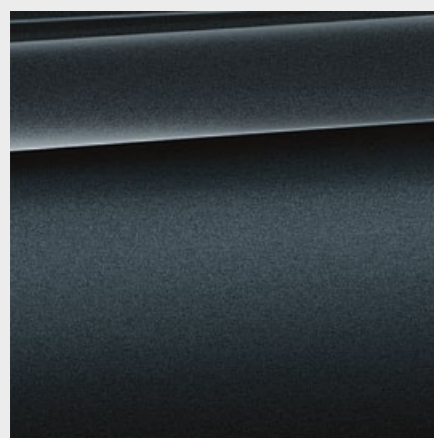

□ Metaliza C27 Arctic Grey s brilantovým efektom<sup>4</sup>

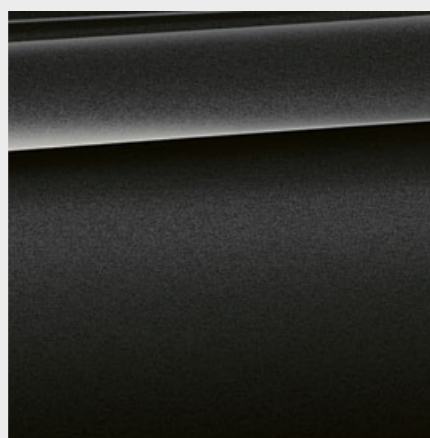

□ A90 metaliza Sophisto Grey s brilantovým efektom

## BMW INDIVIDUAL

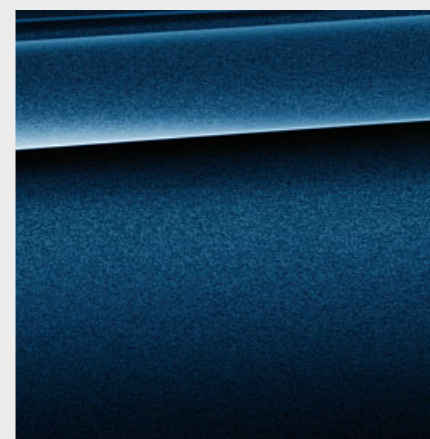

□ BMW Individual metaliza C3Z Tanzanite Blue II<sup>4,5</sup>

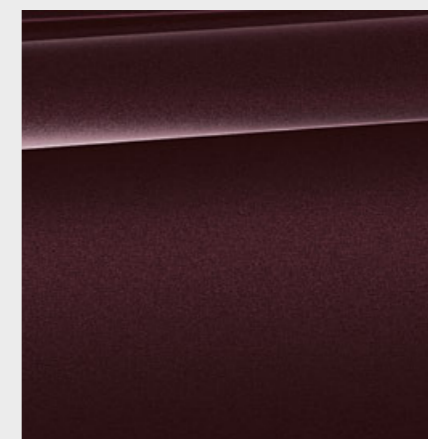

□ BMW Individual metaliza X1B Ametrine<sup>4,5</sup>

**[ BMW Konfigurátor ]** Využite Konfigurátor na vytvorenie vášho vlastného individualizovaného BMW. K dispozícii máte kompletný výber aktuálnych farieb a výbavy. Viac informácií nájdete na stránke [www.bmw.sk/configurator](http://www.bmw.sk/configurator)

**[Vzorkovník]** Tu zobrazený vzorkovník má za úlohu sprostredkovať vám prvé dojmy z farieb a materiálov pre vaše BMW. Podľa skúsenosti v jednotlivých prípadoch však nemusia tlačiarenské farby presne reprodukovat' originálny farebný tón. Prediskutujte preto výber farieb so svojím BMW partnerom alebo vo vašej pobočke. Tam vám okrem toho môžu naživo odprezentovať originálne vzorky a pomôcť vám pri špeciálnych požiadavkách.

<sup>1</sup> Nie je k dispozícii pre M50d.

<sup>2</sup> Standard pre model M Šport a M50d.

<sup>3</sup> K dispozícii iba pre M50d alebo v kombinácii s modelom M Šport.

<sup>4</sup> Doplnkovo k dispozícii aj pre model M Šport.

<sup>5</sup> K dispozícii od 04/2019.



Objavte viac pomocou aplikácie BMW Katalógy. Teraz k dispozícii pre váš smartfón aj tablet.

■ Štandardná výbava □ Doplnková výbava

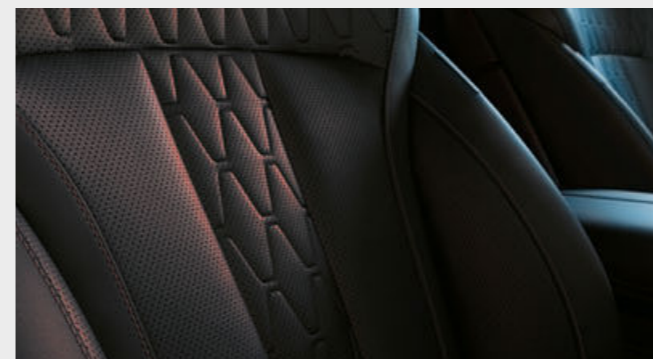
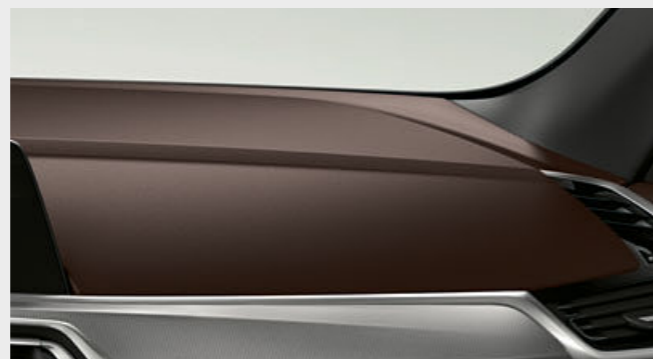

## KOŽA

K dispozícii s:

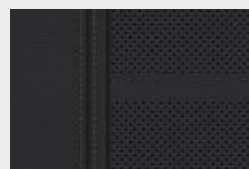

- Základná výbava
- Model xLine
- Model M Sport

Koža Vernasca MCSW Black s dizajnovou perforáciou, farba interiéru Black

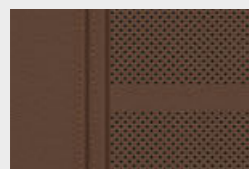

- Základná výbava
- Model xLine
- Model M Sport

Koža Vernasca MCHF Coffee s dizajnovou perforáciou, farba interiéru Black



- Základná výbava
- Model xLine
- Model M Sport

Koža Vernasca MCEW Ivory White s dizajnovou perforáciou, farba interiéru Black

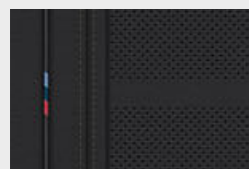

- Model M Sport

Koža Vernasca MAH9 Black, kontrastné prešívanie Brown, farba interiéru Black<sup>3</sup>

## INTERIÉROVÉ LIŠTY

K dispozícii s:



- Základná výbava
- Model xLine
- Model M Sport

Interiérové lišty Aluminium Mesh Effect Dark



- Základná výbava
- Model xLine
- Model M Sport

4KP Drevené interiérové lišty Ash Grain Brown metalické vysokolesklé

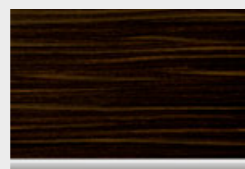

- Základná výbava
- Model xLine
- Model M Sport

4KR Drevené interiérové lišty Fineline Stripe Brown vysokolesklé



- Základná výbava
- Model xLine
- Model M Sport

4KT Drevené interiérové lišty Poplar Grain Light Anthracite Brown s otvoreným pórom

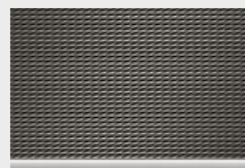

- Model M Sport

4KK Interiérové lišty Aluminium Tetrakon<sup>3</sup>

## BMW INDIVIDUAL KOŽA

K dispozícii s:

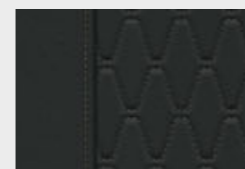

- Základná výbava
- Model xLine
- Model M Sport

BMW Individual koža s rozšíreným rozsahom Merino VASW Black, farba interiéru Black<sup>2,5</sup>



- Základná výbava
- Model xLine
- Model M Sport

BMW Individual koža s rozšíreným rozsahom Merino VAHF Coffee, farba interiéru Black<sup>1,6</sup>



- Základná výbava
- Model xLine
- Model M Sport

BMW Individual koža s rozšíreným rozsahom Merino VAEW Ivory White, farba interiéru Black<sup>1,7</sup>



- Základná výbava
- Model xLine
- Model M Sport

BMW Individual koža s rozšíreným rozsahom Merino ZAEI Ivory White s kontrastným prešíváním Midnight Blue, farba interiéru Black.<sup>3</sup>

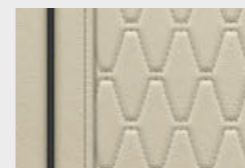

- Základná výbava
- Model xLine
- Model M Sport

BMW Individual celokožené čalúnenie Merino ZBEW Ivory White<sup>1,8</sup>

## BMW INDIVIDUAL INTERIÉROVÉ LIŠTY

- Základná výbava
- Model xLine
- Model M Sport

4ML BMW Individual interiérové lišty Piano Finish Black



- Základná výbava
- Model xLine
- Model M Sport

4WW BMW Individual drevené interiérové lišty Ash Grain Silver Grey, vysokolesklé

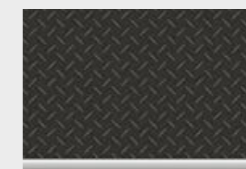

- Základná výbava
- Model xLine
- Model M Sport

XET BMW Individual drevené interiérové lišty Fineline Black s hliníkovou intarziou<sup>4</sup>

Vezmite, prosím, na vedomie, že aj pri bežnom používaní môžu po určitom čase vzniknúť na čalúnení neodstrániteľné nečistoty. Tie môžu byť spôsobené predovšetkým oblečením, ktoré púšťa farbu.

<sup>1</sup> K dispozícii iba v kombinácii s ďalšou výbavou.  
<sup>2</sup> K dispozícii iba v kombinácii s komfortnými sedadlami.  
<sup>3</sup> Štandard pre M50d.  
<sup>4</sup> K dispozícii od 04/2019.

<sup>5</sup> K dispozícii aj ako kožené čalúnenie BMW Individual „Merino“.  
<sup>6</sup> K dispozícii aj ako kožené čalúnenie BMW Individual „Coffee“.  
<sup>7</sup> K dispozícii aj ako kožené čalúnenie BMW Individual „Amarone“.  
<sup>8</sup> K dispozícii aj ako rozšírené kožené čalúnenie BMW Individual „Merino“.



# KOLESÁ A PNEUMATIKY.

Objavte viac pomocou aplikácie BMW Katalógy. Teraz k dispozícii pre váš smartfón aj tablet.



□ 19-palcové disky z ľahkej zliatiny V-spoke style 734 Reflex Silver, 9J x 19, runflat pneumatiky 265/50 R19.<sup>1</sup>



□ 20-palcové disky z ľahkej zliatiny Star-spoke style 736 Ferric Grey, so zmiešanými runflat pneumatikami, vpredu 9J x 20, pneumatiky 275/45 R20, vzadu 10,5J x 20, pneumatiky 305/40 R20.<sup>1</sup>



□ 20-palcové disky z ľahkej zliatiny V-spoke style 738 Bicolour, leštené, so zmiešanými runflat pneumatikami, vpredu 9J x 20, pneumatiky 275/45 R20, vzadu 10,5J x 20, pneumatiky 305/40 R20.<sup>2</sup>



□ 21-palcové disky z ľahkej zliatiny Y-spoke style 744 Bicolour Orbit Grey, leštené, so zmiešanými runflat pneumatikami, vpredu 9,5J x 21, pneumatiky 275/40 R21, vzadu 10,5J x 21, pneumatiky 315/35 R21.<sup>1</sup>



□ 21-palcové disky z ľahkej zliatiny Y-spoke style 744 Orbit Grey, so zmiešanými runflat pneumatikami, vpredu 9,5J x 21, pneumatiky 275/40 R21, vzadu 10,5J x 21, pneumatiky 315/35 R21.<sup>1</sup>



□ 22-palcové M disky z ľahkej zliatiny V-spoke style 747 M Bicolour Cerium Grey, matné / leštené, so zmiešanými pneumatikami, vpredu 9,5J x 22, pneumatiky 275/35 R22, vzadu 10,5J x 22, pneumatiky 315/30 R22.<sup>3</sup>

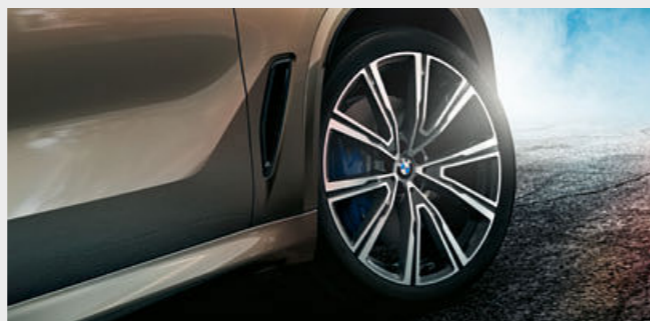

□ 22-palcové BMW Individual disky z ľahkej zliatiny V-spoke style 746 l Orbit Grey, leštené, so zmiešanými pneumatikami, vpredu 9,5J x 22, pneumatiky 275/35 R22, vzadu 10,5J x 22, pneumatiky 315/30 R22.

# ORIGINÁLNE BMW PRÍSLUŠENSTVO.

Výbava 40 | 41

■ Štandardná výbava □ Doplnková výbava ○ Príslušenstvo



○ Moderný **strešný box** vo farbe Black s bokmi vo farbe Titanium Silver má objem 520 litrov a je vhodný pre všetky systémy strešných nosičov BMW. Dá sa otvárať z oboch strán a je vybavený trojitými centrálnymi zámkami na každej strane, pre jednoduché nakladanie a ochranu pred krádežou.



○ **BMW Advanced Car Eye 2.0** je vysoko citlivá full-HD kamera, ktorá zachytáva dianie pred vozidlom a za ním, dokonca aj keď je zaparkované. V prípade narušenia alebo nezvyčajného pohybu okolo vozidla začne kamera automaticky nahrávať situáciu s cieľom zdokumentovať možnú nehodu alebo (pokús o) vlámanie.



○ **BMW zadný nosič bicyklov Pro 2.0** je ľahký, ale pevný, s nosnosťou až do 60 kg. Má mimoriadne jednoduché použitie, pre dva štandardné alebo elektrické bicykle (s možnosťou rozšírenia pre tretí). Vďaka funkcii odklopovania je kedykoľvek jednoducho prístupný batožinový priestor.



○ Protišmyková vodotesná rohož na ochranu batožinového priestoru pred nečistotami a vlhkosťou. Čierna farba a aplikácia z nehrdzavejúcej ocele sú zladené s interiérom.



○ Presne na mieru tvarovaná ochrana pred vlhkosťou a nečistotami v priestore pre nohy vpredu. V čiernej farbe, s aplikáciou z nehrdzavejúcej ocele, pre dokonalé zladenie s interiérom.

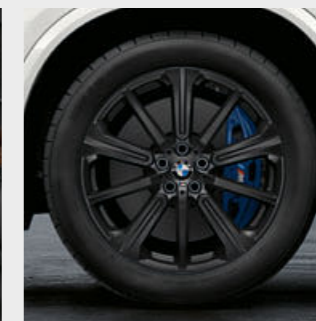

○ Vysoko kvalitné 20-palcové M disky z ľahkej zliatiny Star-spoke style 748 M Jet Black, matné. Sada kompletých kolies<sup>4</sup> s runflat pneumatikami a senzormi merania tlaku.



○ 22-palcové hmotnostne optimalizované M Performance disky z ľahkej zliatiny Star-spoke style 749 M Bicolour Jet Black, leštené. Kompletná sada letných kolies so senzormi merania tlaku.

<sup>1</sup> Nie je k dispozícii pre M50d.

<sup>2</sup> K dispozícii iba v kombinácii s modelom xLine.

<sup>3</sup> K dispozícii iba pre M50d.

<sup>4</sup> K dispozícii aj ako kompletná sada zimných kolies.

Objavte bohatú ponuku inovatívnych riešení pre exteriér, interiér, komunikáciu a informácie, ako aj prepravné a batožinové systémy. Váš BMW partner vám ochotne poradí ohľadom

kompletnej ponuky Originálneho BMW príslušenstva a poskytnete vám aj špeciálny katalóg príslušenstva. Viac informácií nájdete na adrese [www.bmw.sk/accessories](http://www.bmw.sk/accessories)



BMW X5		xDrive40i	xDrive30d	M50d
<b>Hmotnosť</b>				
Pohotovostná hmotnosť EU <sup>1</sup>	kg	2135	2185	2350
Celková hmotnosť	kg	2800	2860	3010
Užitočná hmotnosť	kg	740	750	735
Pripustná hmotnosť nebrzdeného prívesu <sup>2</sup>	kg	750	750	750
Pripustná hmotnosť brzdeného prívesu, max. 12% stúpanie / max. 8% stúpanie <sup>2</sup>	kg	3500 <sup>6</sup> /3500 <sup>6</sup>	3500 <sup>7</sup> /3500 <sup>7</sup>	3500 <sup>6</sup> /3500 <sup>6</sup>
Objem batožinového priestoru	l	650–1870	650–1870	650–1870
<b>Motor<sup>4</sup></b>				
Valce/ventily		6/4	6/4	6/4
Zdvihový objem	cm <sup>3</sup>	2998	2993	2993
Max. výkon / pri otáčkach	kW (kJ)/1/min	250 (340)/ 5500–6500	195 (265)/ 4000	294 (400)/ 4400
Max. krútiaci moment / pri otáčkach	Nm/1/min	450/ 1500–5200	620/ 2000–2500	760/ 2000–3000
<b>Prevodovka a pohon</b>				
Usporiadanie pohonu		všetky štyri kolesá	všetky štyri kolesá	všetky štyri kolesá
Štandardná prevodovka		Prevodovka Steptronic	Prevodovka Steptronic	Prevodovka Steptronic Sport
<b>Jazdné výkony</b>				
Max. rýchlosť	km/h	243	230	250 <sup>3</sup>
Zrýchlenie 0–100 km/h	s	5,5	6,5	5,2
<b>Spotreba<sup>4,5</sup> – Všetky motory spĺňajú normu EU6</b>				
Nízka rýchlosť (režim mesta)	l/100 km	14,2–15,5	8,9–10,5	9,8–10,5
Stredná rýchlosť (mesto + dochádzanie)	l/100 km	10,2–11,7	7,6–8,7	8,2–9,1
Vysoká rýchlosť (mimo mesta)	l/100 km	8,8–10,3	6,6–7,7	7,5–8,2
Extra vysoká rýchlosť (diaľnica)	l/100 km	10,4–12,0	7,6–8,8	8,7–9,5
Kombinovaná	l/100 km	10,4–11,9	7,4–8,7	8,4–9,2
Emisná norma (typový certifikát)		EU6d-temp	EU6d-temp	EU6d-temp
Kombinované emisie CO <sub>2</sub>	g/km	235–270	195–227	220–240
Trieda efektivity		C	B–A	B
Objem nádrže na palivo, cca.	l	83	80	80
<b>Kolesá</b>				
Rozmer pneumatik		255/55 R18 109 W	255/55 R18 109 W	275/40 R21 107 Y 315/35 R21 111 Y
Rozmer diskov kolies		8,5J x 18	8,5J x 18	9,5J x 21/ 10,5 J x 21
Materiál diskov kolies		ľahká zliatina	ľahká zliatina	ľahká zliatina

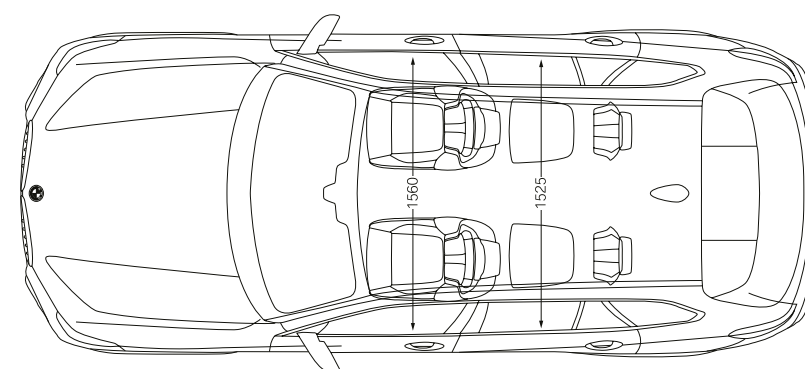
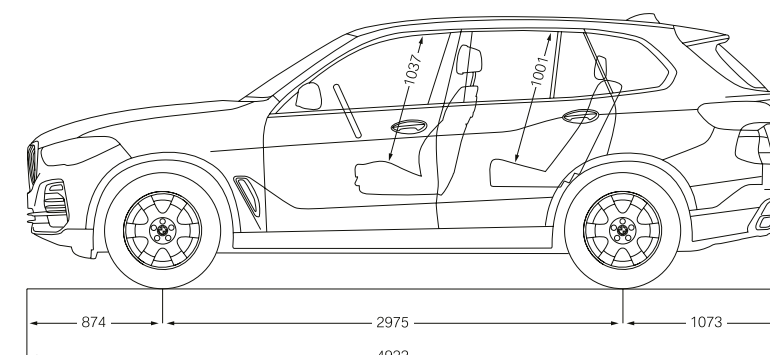
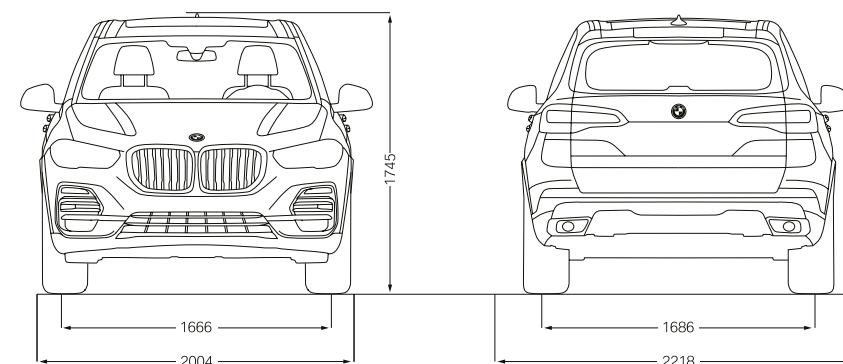

Všetky rozmery na technických výkresoch sú uvedené v milimetroch. Rozchod kolies pre BMW X5 M50d vpred: 1684 mm, vzadu: 1689 mm. Uvedené hodnoty jazdných výkonov, spotreby paliva a emisií CO<sub>2</sub> platia pre vozidlá so štandardnou prevodovkou.

- <sup>1</sup> Pohotovostná hmotnosť platí pre vozidlo so štandardnou výbavou a nezahŕňa žiadnu doplnkovú výbavu. Uvedená hodnota zahŕňa 90% objemu nádrže, 68 kg na vodiča a 7 kg na batožinu. Doplnková výbava môže ovplyvniť hmotnosť vozidla a v prípade, že má vplyv na jeho aerodynamiku, tak môže ovplyvniť aj maximálnu rýchlosť.
- <sup>2</sup> Celková hmotnosť prívesného vozidla nesmie prekročiť maximálnu prípustnú hmotnosť prívesu, vrátane maximálneho prípustného zvislého zataženia háku ťažného zariadenia.
- <sup>3</sup> Elektronicky limitovaná.
- <sup>4</sup> Údaje o jazdných výkonoch, spotrebe a emisiách benzínových motorov platia pri použití paliva RON 98. Hodnoty spotreby paliva platia pre vozidlá využívajúce referenčné palivo v súlade s EU normou 2007/1715. Povolené sú aj palivá s oktánovým číslom od RON 91 a s vyšším oktánovým číslom, ako aj s 10-percentným podielom etanolu (E10). BMW odporúča použitie bezolovnatého benzínu s oktánovým číslom RON 95.
- <sup>5</sup> Hodnoty spotreby paliva, emisií CO<sub>2</sub>, spotreby elektrickej energie a zobrazené rozsahy sú stanovené podľa európskeho nariadenia (EC) 715/2007 v znení uplatniteľnom v čase typového schválenia. Namerané hodnoty sú na základe cyklu WLTP podľa smernice (EC) 1151/2017 a môžu sa líšiť v závislosti od zvolenej výbavy. Uvedený rozsah hodnôt zohľadňuje rôzne konfigurácie zvoleného modelu a nie je súčasťou akýchkoľvek ponúk, je určený výlučne na porovnanie.
- <sup>6</sup> Platí iba pre továrensky montované ťažné zariadenie, inak platí max. zataženie prívesu 2700 kg/2700 kg.
- <sup>7</sup> Platí iba pre továrensky montované ťažné zariadenie, inak platí max. zataženie prívesu 1900 kg/1900 kg.



**BMW X5 xDRIVE40i AKO MODEL M ŠPORT:**

Radový benzínový 6-valec BMW TwinPower Turbo, 250 kW (340 k), 22-palcové M disky z ľahkej zliatiny Double-spoke style 742 M Bicolour so zmiešanými pneumatikami, vonkajšia farba metalíza Mineral White, komfortné sedadlá s rozšíreným koženým čalúnením BMW Individual Merino Coffee, interiérové lišty drevené Finline Stripe hnedé vysokolesklé.

Modely v tomto katalógu zobrazujú vozidlá v špecifikácii (štandardná výbava, doplnková výbava, konfigurácie výbavy), v ktorej ich vyrába BMW AG pre trh v Nemecku. Zmeny štandardnej a doplnkovej výbavy, alebo dostupných konfigurácií pre jednotlivé modely, oproti vozidlám zobrazeným v tomto katalógu, sa môžu vyskytnúť po dátume 15.11.2018, po termíne uzávierky tejto publikácie alebo na základe špecifických požiadaviek iných trhov. Podrobnejšie informácie vám poskytne váš miestny BMW Partner. Zmeny dizajnu, konštrukcie a výbavy sú vyhradené.

© BMW AG, Mníchov, Nemecko. Reprodukcia časti alebo celku je povolená iba s písomným súhlasom BMW AG, Mníchov.

4 11 005 111 98 1 2019 CB. Vytlačené v Nemecku, 2019.